

ISM00D

NMate

Udhëzim për përdoruesin

Ju lutem lexojeni me kujdes dhe kuptojeni udhëzimin
për përdoruesin përpara se ta përdorni pajisjen

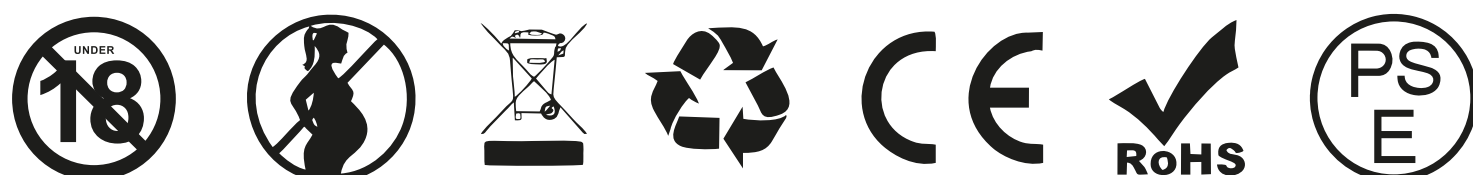

1. PARALAJMËRIM SIGURIE DHE INSTRUKTIME

1. Kur do ta merrni dhe kontrolloni pajisjen sigurohuni që pajisja është e fikur.
2. Kjo pajisje nuk rekomandohet për persona nën 18 vjeç, fëmijë, shtatzëna, lehona, persona me sëmundje zemre, tension të lartë, diabet, alergjikë nga nikotina ose që kurohen me barna nga depresioni, astma dhe grupe të tjera.
3. Sigurohuni që pajisja dhe pjesët e saj të jenë larg fëmijëve dhe kafshëve të shtëpisë.
4. Ruajeni pajisjen në temperaturë ambienti. Mos e ekspozoni pajisjen në temperatura të larta dhe lagështirë.
5. Mos fusni asnjë pjesë të pajisjes në ujë.
6. Mos e përdorni pajisjen në prani të substancave të djegshme, lëngjeve, gazrave ose oksigjenit.
7. Mos e përdorni pajisjen ndërsa është duke u ngarkuar.
8. Mos përdorni pajisje ngarkimi që nuk i plotëson kushtet e ngarkimit.
9. Përpara se të pastroni vrimat ose keni kontakt me komponentët e brendshëm të ngrohjes duhet të siguroheni se trupi kryesor i pajisjes është ftohur.
10. Ju lutemi që ta përdorni dhe ruani pajisjen në temperaturë ambiente, nga 5-40 gradë C. Temperatura më e lartë ose më e ulët e ambientit mund të shkurtojë jetëgjatësinë e baterisë, ose të dëmtojë pajisjen.
11. Në rast se vëreni situatë jo të zakonshme, si erë, ose tym ju lutemi që menjëherë të ndërprisni ngarkimin dhe përdorimin dhe të kontaktoni shërbimin tuaj.
12. Në rast se bateria del nga produkti, ju lutemi të shmangni kontaktin me lëkurën dhe sytë. Nëse rastësisht e prekni menjëherë pastrohuni me ujë të rrjedhshëm dhe konsultoheni me doktorin.
13. Masat e kujdesit që janë pjesë e këtij udhëzuesi për përdoruesin nuk mund të përfshijnë të gjitha situatat e mundshme.

2. VËSHTRIM

Punë pa buton, fusni shkopin, detekto shkopin dhe shko tek duhanpirja. Pajisje për ngrohje duhani me bateri litiumi me kapacitet të madh, dizajn inteligjent dhe modular , i lehtë për t'u mbajtur dhe për përdorim.

3. STRUKTURA

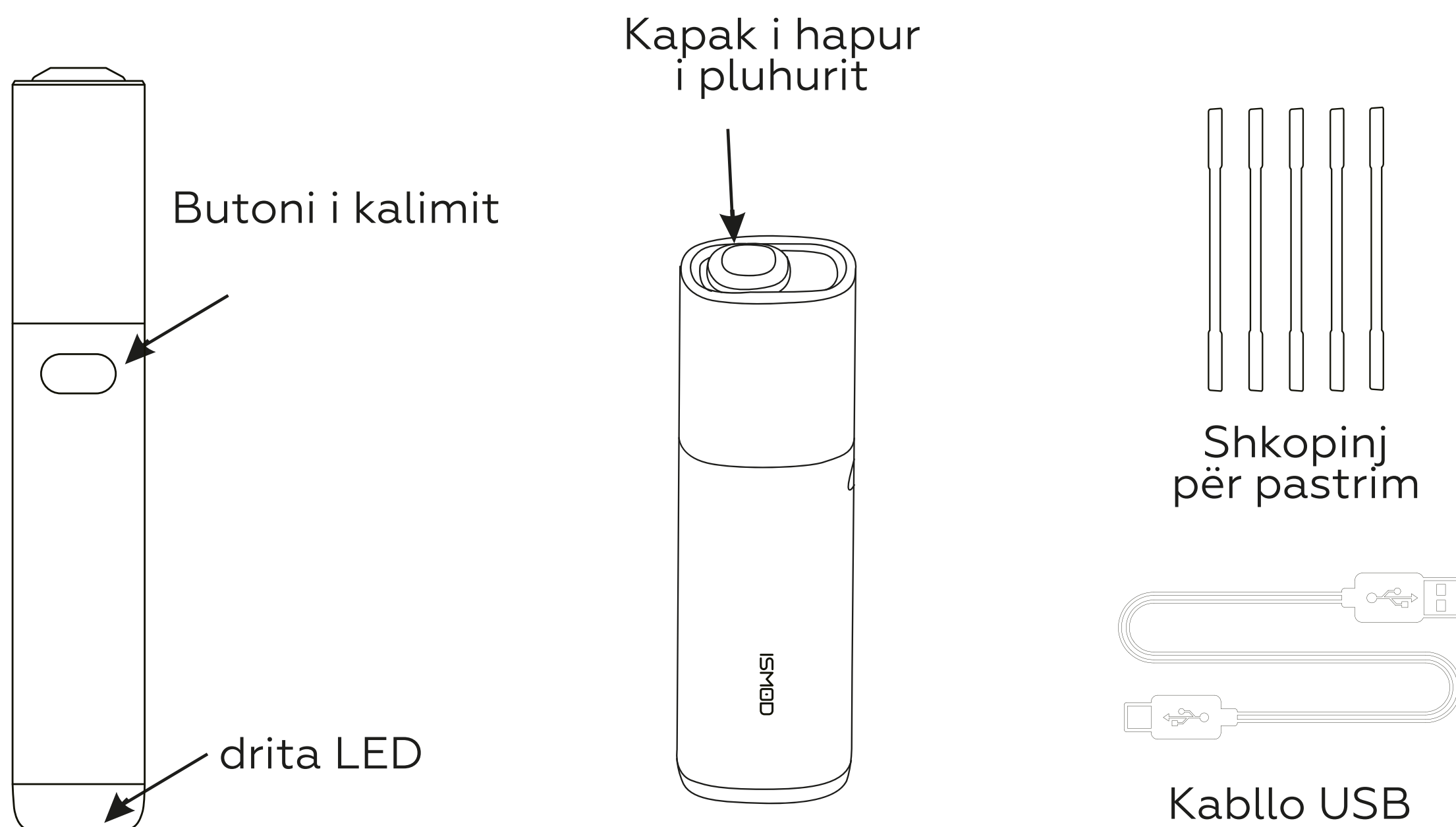

4. SPECIFIKIME

Model	ISMOD Indego NMate
Kapaciteti i baterisë	1500mAh. 3.7V
Koha e ngarkimit	Më pak se dy orë
Charger Method	Portë USB me ngarkues: TIP C vendosja në ngarkues5V/1A
Kohëzgjatja e parangrohjes	15 sekonda
Kohëzgjatja e punës	15 thithje në 300 sekonda
temperatura e punës	5~40°C
Madhësia e produktit	28 mm (D) X (SH)X100mm(V)
Pesha e produktit	57g

Funksioni i mbylljes për fëmijët: shtypni dhe mbajeni butonin për 3 sekonda që të aktivizoni dhe çaktivizoni funksionin për bllokimin për fëmijët.

5. UDHËZUESI I FUNKSIONIMIT

1. PËRGATITJA

Rrotulloni kapakun rezistent ndaj pluhurit.

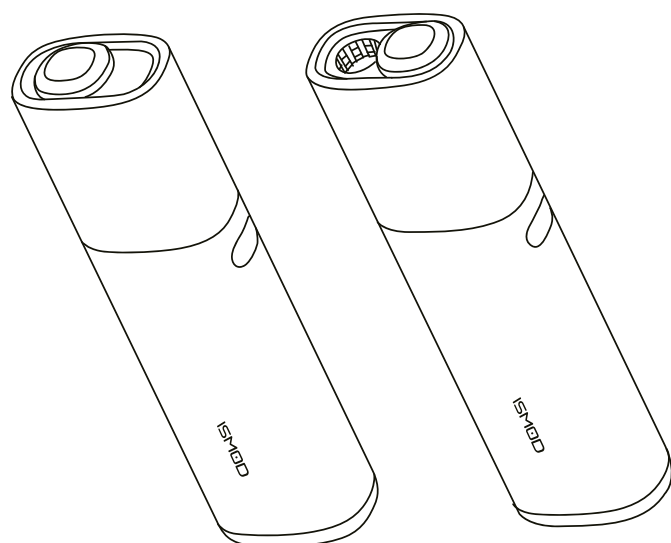

2. FUSNI SHKOPIN E DUHANIT

Vendoseni shkopin e duhanit në dhomëzën drejt duke e lënë filtrin jashtë

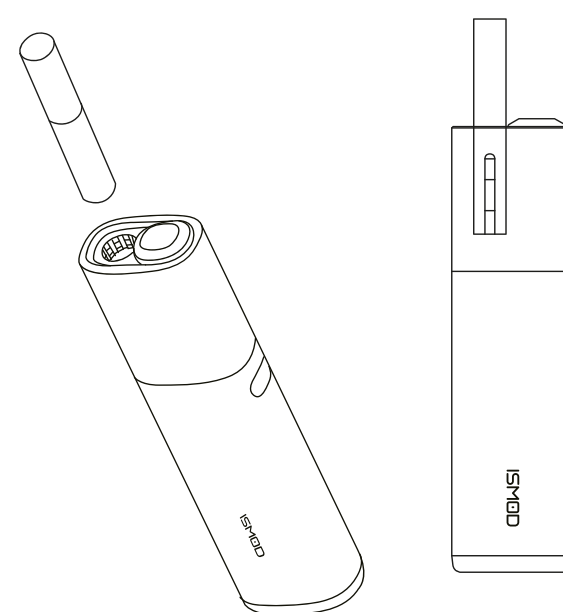

3. NXEHTËSIA

Futuri shkopin e duhanit dhe pajisja do të fillojë të nxehet, drita LED do të tregojë regjimin momental të nxehjes. Kohëzgjatja e parangrohjes është 15 sekonda. Pas procesit të parangrohjes prej 15 sekondash dhe drita LED dot ndriçojë fuqishëm, mund të filloni me duhapirjen. Kur koha e duhapirjes do t'i afrohet 30 sekondave të fundit ose do të arrijë 13 thithje, drita e bardhë LED do të fillojë të pluskojë, gjë që tregon se periudha e nxehjes ka përfunduar. Kur do të përfundojë e gjithë koha e duhapirjes ose pas duhapirjes së 15-të, ose do të arrijë të gjithë kohën e pirjes kjo tregon se procesi i nxehjes ka përfunduar.

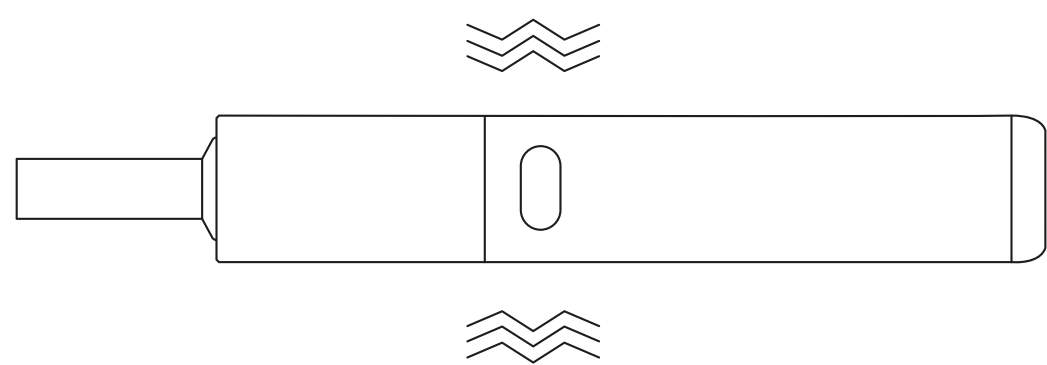

Drita LED do të tregojë regjimin momental të nxehjes

4. HEQJA E SHKOPIT TË DUHANIT

1. Hiqeni kapakun e sipërm dhe nxirreni shkopin e duhanit

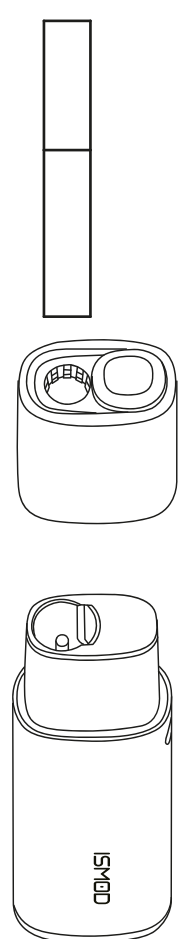

2. Nxirreni shkopin e duhanit dhe rrotullojeni kapakun rezistent ndaj pluhurit.

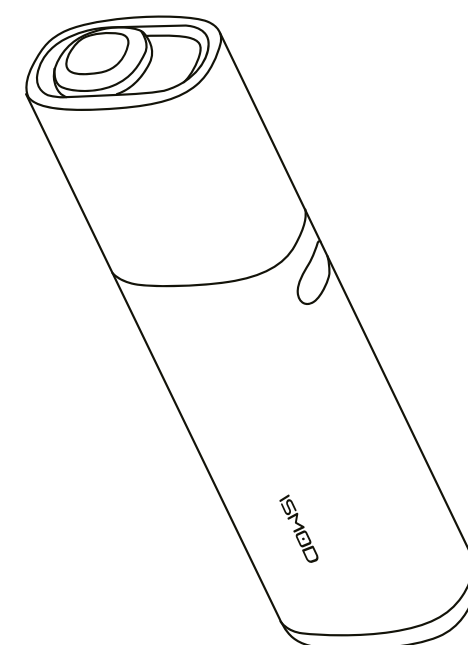

Regjimi i adaptimit të temperaturës (TA)

Që të startoni regjimin TA shtypni me shpejtësi butonin 5 herë, drita LED do të pluskojë në ngjyrë jeshile, të bardhë si alternativë.

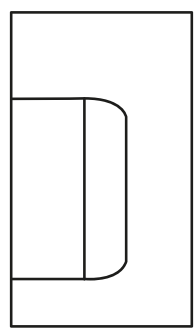

Indikacioni i ngjyrës së dritës LED është si më poshtë:



Jeshile: temperaturë e ulët

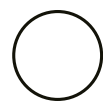

E bardhë: temperaturë mesatare

Presim vetëkontrollin e dritës treguese, nuk pluskon më. Shtypni butonin që të ndryshoni regjimin e temperaturës së ngrohjes. Një shtypje do të tregojë regjimin momental të ngrohjes. Shtypni dhe mbajeni butonin e aktivizimit që të përcaktoni regjimin e ngrohjes ose prisni 10 sekonda që të dilni nga regjimi TA.

5. PASTRIMI I DHOMËZËS SË NGROHJES

Kontrolloni nëse pajisja është e fikur dhe e ftohur përpara se ta pastroni

1. Hiqeni kapakun nga trupi kryesor

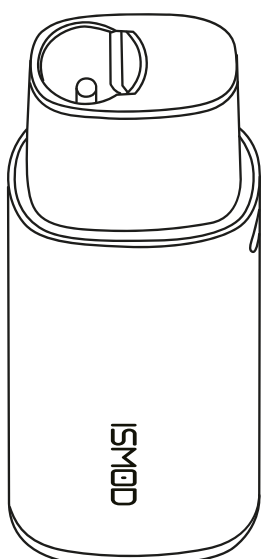
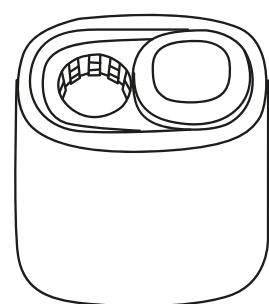

2. Më pas përdorni shkopin e pastrimit për të pastruar dhomëzën e ngrohjes

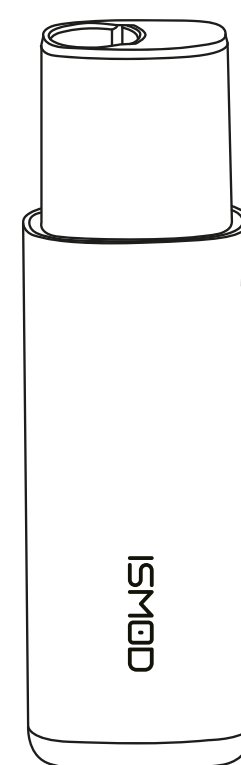
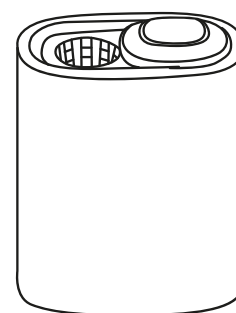

Si ta përdorim shkopin e pastrimit ?

1. Nxirreni shkopin nga paketimi.

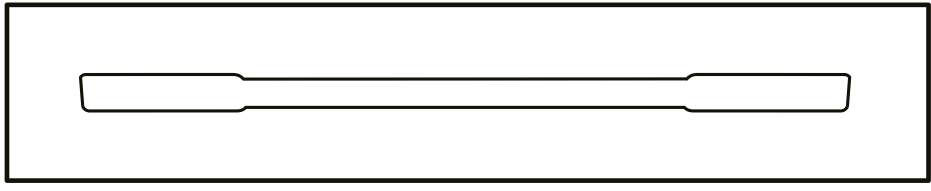

2. Hapeni paketimin dhe nxirrn timer shkopin e pastrimit

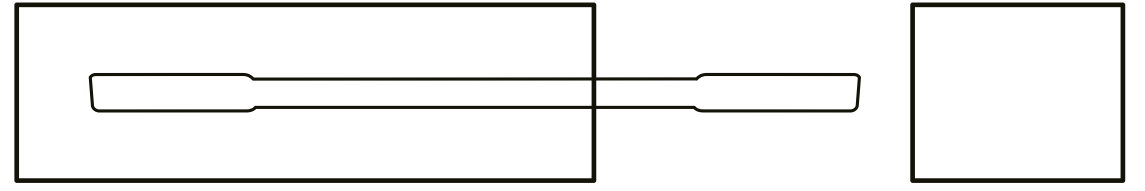

6. NGARKUESI

Kabllo USB e lidhur me adaptues ngarkimi

Drita LED do të pluskojë në ngjyra të ndryshme që të tregojë fuqinë e baterisë.

Drita LED do të fiket kur pajisja është mbushur krejtësisht

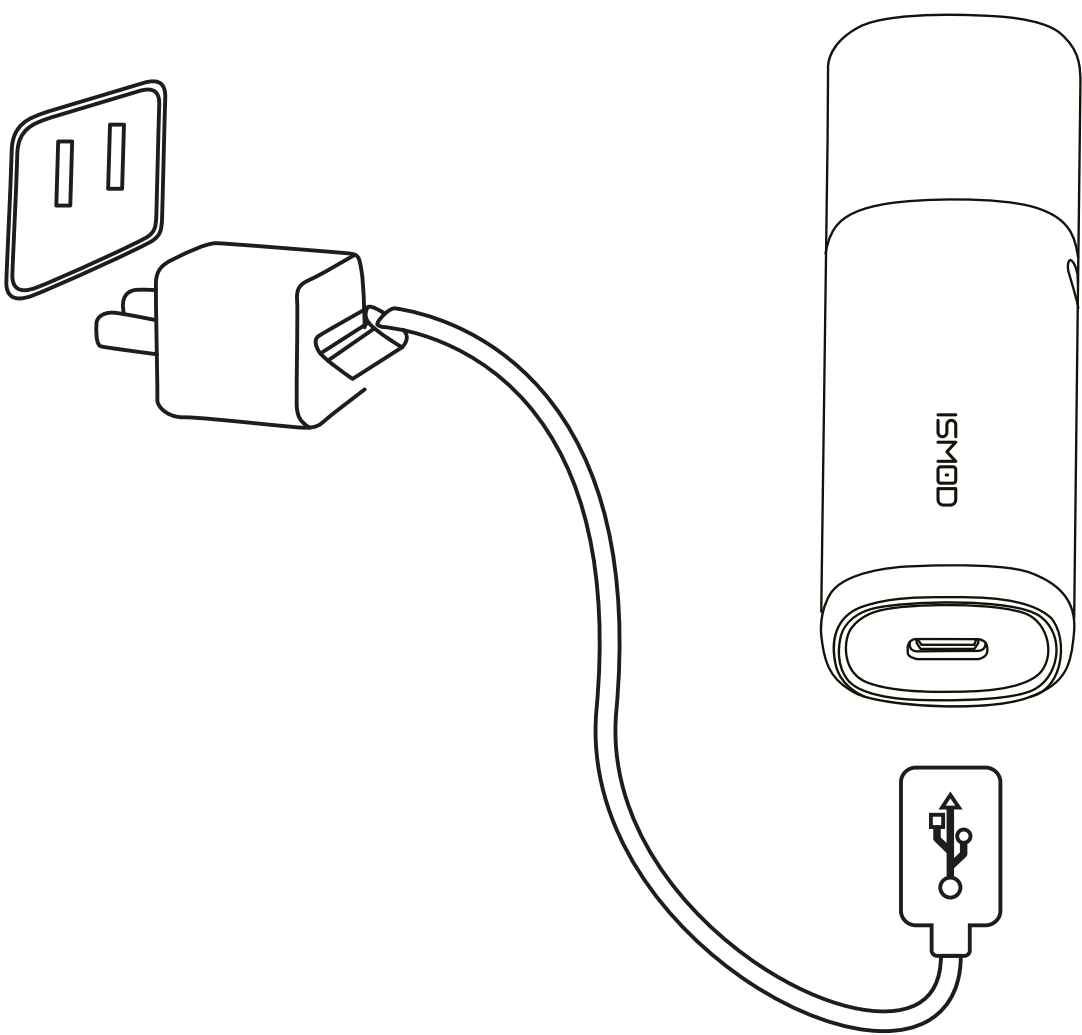

- Blu: > 80%
- E verdhë: < 80%
- E kuqe: < 30%

6. UDHËZUESI I FUNKSIONIMIT

1. INDIKACIONI PËR NGARKIMIN E MBETUR

Si të kontrolloni kapacitetin e mbetur të baterisë?

Shtypni butonin për transferim (Switch) që të aktivizoni dritën LED kur pajisja është e fikur.

Drita LED do të tregojë kapacitetin e mbetur të baterisë.

Indikacioni i ngjyrës së dritës LED është si më poshtë:

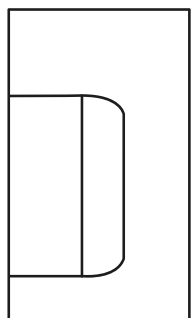

- Blu: > 80%
- E verdhë: < 80%
- E kuqe: < 30%

3. FIKJA E SHPEJTË

Drita LED tregon kapacitetin e ulët të baterisë dhe duhet të ngarkohet në kohë. Indikator i dritës pluskon kur është ngarkuar, ndërsa drita LED do të fiket kur të jetë ngarkuar plotësisht.

Indikacioni për dritën LED

Kur bateria është e dobët, drita e kuqe pluskon 5 sekonda. Kur gjilpëra ngrohëse nuk punon, drita e kuqe është gjithmonë e ndezur dhe vibron çdo 3 sekonda.

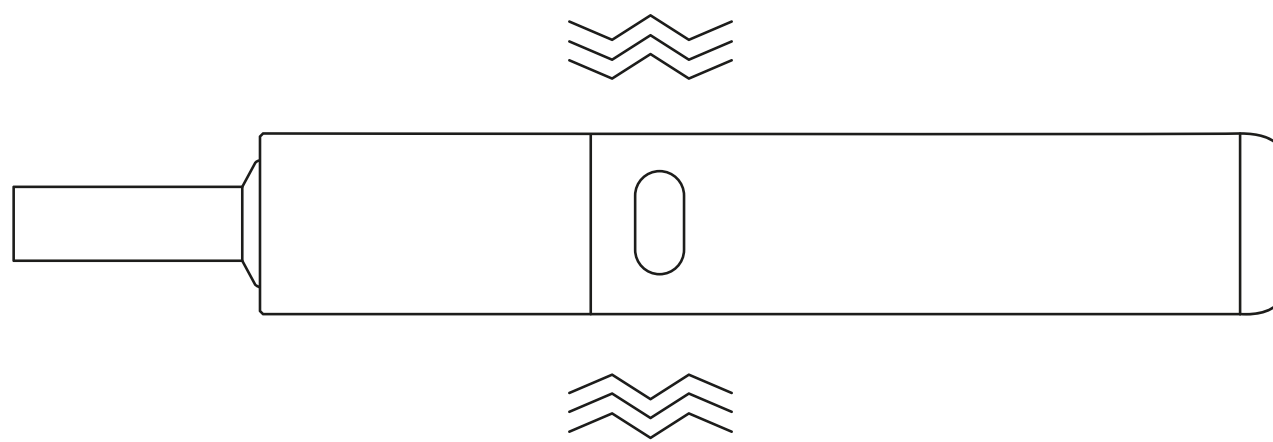

7. ZGJIDHJA E PROBLEMEVE

Problemi	Mënyra e kontrollit	Mënyra e zgjidhjes
Mund të ndizet pajisja. Shkopi i duhanit nuk mund të vendoset në dhomëzën e ngrohjes	Kontrollojeni fuqinë e mbetur	Ngarkojeni pajisjen pa mbaruar ngarkimi
	Nuk është përdorur për një kohë të gjatë?	Ka përfunduar humbja e ngarkimit, duhet të ngarkohet
	Është dëmtuar butoni?	Dërgojeni në qendrën e shërbimit lokale
	Është dëmtuar drita e indikatorit?	Dërgojeni në qendrën e shërbimit lokale
Dritë e kuqe ndezëse 5 sekonda	Kapaciteti i mbetur i baterisë është i vogël	Ngarkojeni menjëherë pajisjen
Dritë e kuqe e vazhdueshme dhe dridhje për 3 sekonda	Kontrolloni gjilpërën ngrohëse	Ndryshojeni gjilpërën e ngrohjes

8. MOHIME

1. ISMOD Nmate ngarkohet me bateri. Duhet të ngarkohet kur bateria është e zbrazur. Mos e lini ISMOD Nmate në afërsi të temperaturave të larta ose ngrohësve që të shmangni dëmtimin e baterisë.
2. Lexoni me kujdes udhëzimet përpara se të përdorni ISMOS Indedo. Ruajeni udhëzuesin për përdorim për referencë të ardhshme.
3. Kur përdorni ISMOD Nmate ndiqini rekomandimet e prodhuesit që të shmangni lëndime të mundshme.
4. Paralajmërimet dhe udhëzimet e sigurisë në këtë udhëzues për përdoruesin nuk mund të përfshijnë të gjitha situatat e mundshme që mund të shfaqen. Tregohuni të kujdesshëm kur përdorni ndonjë produkt elektronik personal.
5. Përdorni vetëm cigare ekskluzive
6. ISMOD Nmate përmban bateri litiumi, për largimin e tyre ju lutemi që të ndiqni kërkesat e vetëqeverisjes lokale.

★ BATERI LITIUMI

1. Nëse produkti ruhet në temperatura të larta një kohë të gjatë, vjen deri tek degradimi i baterisë së litiumit.
2. Bateria do të zbrazet kur ruhet një kohë të gjatë pa punuar. Ngarkojeni pajisjen përpara se ta përdorni.
3. Kur do ta përdorni pajisjen për një kohë të gjatë, mos e ruani pajisjen në një status të ngarkuar plotësisht, ose në kushte me temperatura të larta/lagështi që të shmangni përkeqësimin e shpejtë të baterisë.
4. Ju lutemi mos e ekspozoni baterinë në zjarr që të parandaloni rrezikun e shpërthimit.